

AUX

CENNIK

SYSTEMY KLIMATYZACJI

Ceny obowiązują od 7.01.2026 do 31.03.2026



Klimatyzatory

C-Smart Premium



C-Smart Premium w trzech odsłonach

Klimatyzatory serii C-Premium zostały opracowane w trzech wariantach stylistycznych, co umożliwia ich perfekcyjne dopasowanie do różnorodnych aranżacji wnętrz. Nowoczesne wzornictwo idzie w parze z zaawansowaną technologią, oferując zarówno wysoką estetykę, jak i funkcjonalność.

Każdy model łączy w sobie elegancję, precyzję wykonania oraz komfort użytkowania. Dzięki temu seria C-Premium doskonale wpisuje się w potrzeby zarówno przestrzeni mieszkalnych, jak i komercyjnych, podkreślając ich charakter i nowoczesny styl.



C-Smart Premium White



C-Smart Premium Crystal



C-Smart Premium Onyx

Klasa energetyczna A+++

Klimatyzator posiada klasę energetyczną A+++ w trybie chłodzenia i A++ w trybie ogrzewania, co zapewnia wysoką efektywność przy niskim zużyciu energii. To gwarancja komfortu i niższych rachunków za energię.



Łatwy dostęp do płyty głównej

Instalacja oraz serwisowanie klimatyzatorów serii C-Smart Premium stało się wygodniejsze dzięki nowemu rozwiązaniu dającemu możliwość wymiany płyty głównej jednostki. Teraz każdy klimatyzator serii C-Smart Premium jest wyposażony w 4 mikroprocesory z technologią 3PEAK sterujące silnikami rolet w dwóch osiach. W połączeniu z systemem mikrofiltrów daje to precyzję i wygodę nawiewu powietrza w pomieszczeniu.



Sterylizacja UV

W 99% hamuje rozwój wirusów poprzez efektywną dezynfekcję. Klimatyzatory serii C-Smart Premium wyposażone zostały w lampy UV, które gwarantują czyste i zdrowe powietrze. Sterylizacja UV skutecznie oczyszcza powietrze poprzez eliminację wirusów, grzybów i drobnoustrojów. Jest to funkcja szczególnie polecana alergikom oraz osobom podatnym na infekcje.

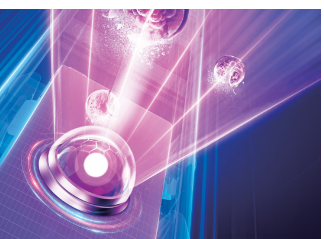

5-tej generacji samooczyszczanie

Unowocześniony system samooczyszczania jednostki pozwala na eliminację bakterii, wirusów, roztoczy, drobnoustrojów i drobinek kurzu.

Zdrowie i wygoda dla Twojej rodziny jest zagwarantowana dzięki 6-ciu stopniom samooczyszczania i sterylizacji pomagającym dostarczać czyste powietrze.

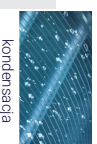

kondensacja



zamrożenie



topnienie



sterylizacja



zamrożenie



świeże powietrze

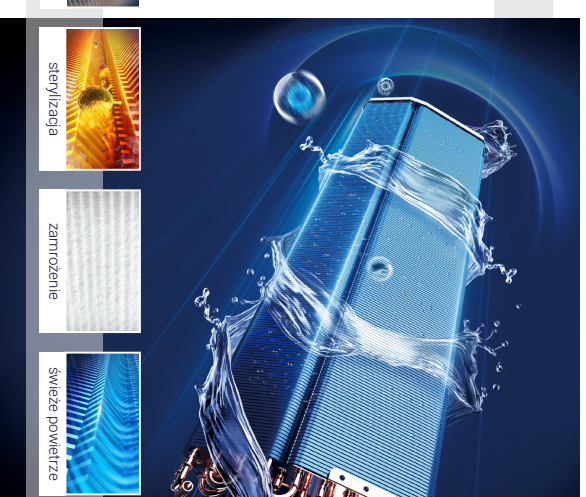



Łatwa i szybka instalacja

Przedni panel klimatyzatora i dolny element obudowy posiadają specjalne zaczepy ułatwiające zdejmowanie oraz instalację urządzenia. Pozwala to na redukcję czasu instalacji i serwisowania klimatyzatora do 20%.

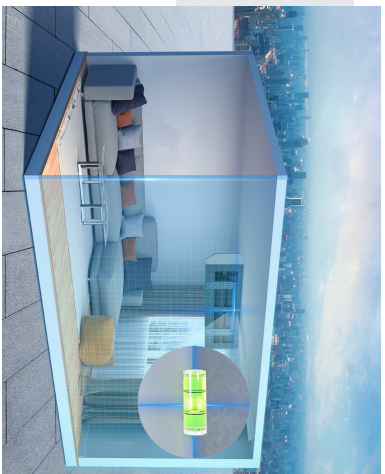

Panel instalacyjny

Specjalnie zaprojektowany panel ułatwia instalację klimatyzatora na ścianie. Ustawienie jednostki w poziomie i pionie jest o wiele wygodniejsze i pozwala na bezproblemową instalację.



Funkcja detekcji kurzu

Klimatyzatory serii C-Smart Premium zostały wyposażone w funkcję detekcji kurzu, która monitoruje poziom zabrudzenia filtra jednostki wewnętrznej. Urządzenie poinformuje o konieczności wyczyszczenia filtra. Funkcja ta jest szczególnie dedykowana osobom, które są uczulone na kurz.

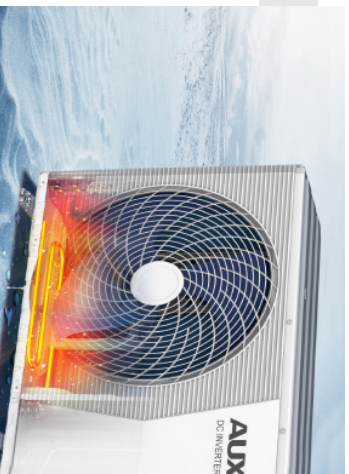

Grzałka tacy ociekowej

Grzałka tacy ociekowej zapobiega gromadzeniu się nadmiernej ilości śniegu i lodu w agregacie. Dzięki temu agregat będzie działał poprawnie nawet w bardzo niesprzyjających warunkach pogodowych.



Inteligentny system nawiewu

Klimatyzatory serii C-Smart Premium zostały zaprojektowane z myślą o redukcji efektu podmuchu powietrza. Dzięki innowacyjnemu systemowi mikrootworów oraz wyprofilowanych żaluzjach powietrze jest wydmuchiwane bez efektu podmuchu.

Pionierska technologia mikrootworów

Aby zapewnić niespotykany komfort nawiewu powietrza AUX zaprojektował obudowy jednostek wewnętrznych oraz rolety eliminujące uczucie podmuchu.

Jest się to możliwe dzięki 2430 mikrootworom w klimatyzatorze C-Smart Premium. Wydychane powietrze zostaje rozproszone zapewniając jednocześnie komfort termiczny, szybkość i precyzję w utrzymywaniu temperatury w pomieszczeniu.

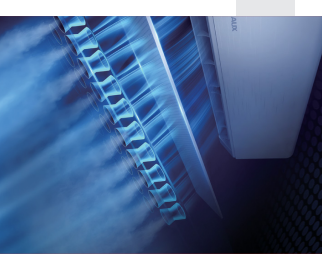

Zakres ustawienia temperatury

System kontroli ustawienia temperatury pozwala na ustawienie zakresu w przedziale od 20 do 28 stopni Celsjusza.

Klimatyzatory

Q-Smart Eco

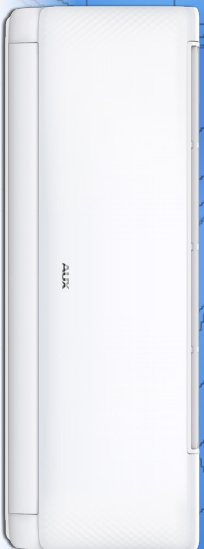

Wbudowany moduł Wi-Fi 2.0

Jednostki nasączone AUX Q-Smart Eco posiadają w standardowym wyposażeniu moduł Wi-Fi wbudowany do klimatyzatora na wtyk USB. To łatwe w instalacji rozwiązanie pozwalające na sterowanie parametrami pracy urządzenia za pomocą urządzeń mobilnych, nawet przebywając poza domem lub biurem, w którym zainstalowany jest klimatyzator.



Aplikacja AC-Freedom

Do sterowania klimatyzatorem przez sieć Wi-Fi niezbędna jest instalacja na urządzeniu mobilnym aplikacji AC Freedom. Aplikacja umożliwia sterowanie wieloma urządzeniami i zapisanie dla każdego z nich indywidualnych parametrów, takich jak tryb pracy, ustawienia temperatury i poziom prędkości wentylatora. Przyjazny i prosty w obsłudze interfejs aplikacji zapewnia maksymalną wygodę sterowania urządzeniem.

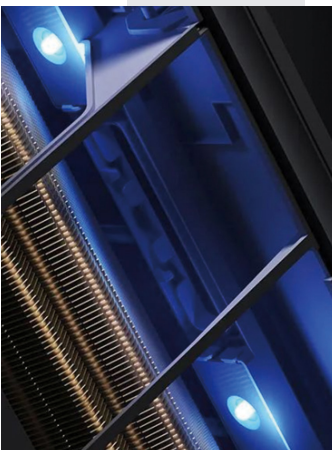

Sterylizacja lampą UV

Lampa UV skutecznie eliminuje nieprzyjemne zapachy i szkodliwe substancje z powietrza dzięki czerni powietrze w pomieszczeniu będzie najwyższej jakości.

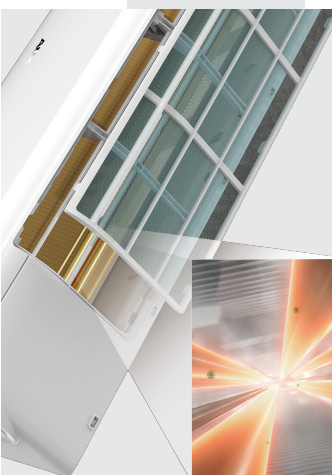

Sterylizacja w temperaturze 57°C

Wymiennik utrzymuje wysoką temperaturę na poziomie 57°C przez odpowiedni czas tak, aby zapewnić najlepszy efekt sterylizacji eliminując drobnoustroje, bakterie oraz wirusy.

Nawiew powietrza 4D

Zaluzje powietrzne jednostki wewnętrznej poruszają się automatycznie w płaszczyźnie pionowej i poziomej, przez co klimatyzowane powietrze nawiewane jest we wszystkich kierunkach (jednocześnie swing pionowy i poziomy).



Funkcja Pre-Heating

Tryb podgrzewania wstępnego pozwala na utrzymanie odpowiedniej temperatury oleju w karterze sprężarki, co zapobiega jego nadmiernemu zagęszczeniu i zapewnia optymalne smarowanie podczas rozruchu.

Dzięki temu sprężarka może uruchamiać się bez nadmiernych obciążeń mechanicznych, co zwiększa jej trwałość i niezawodność, zwłaszcza w warunkach niskich temperatur.

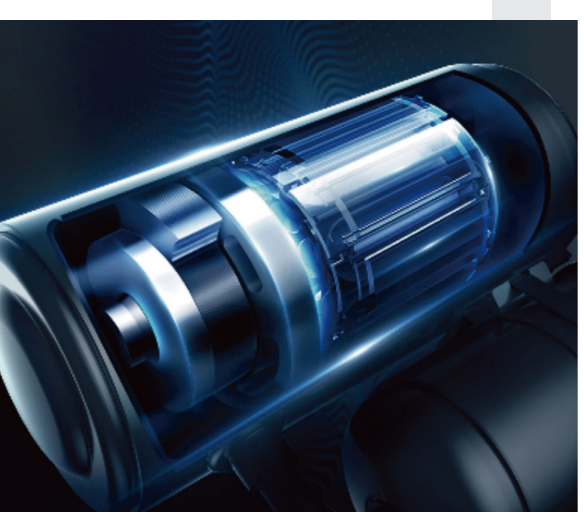

Klimatyzatory

CM-Smart

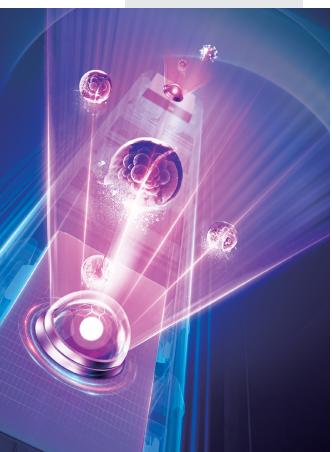
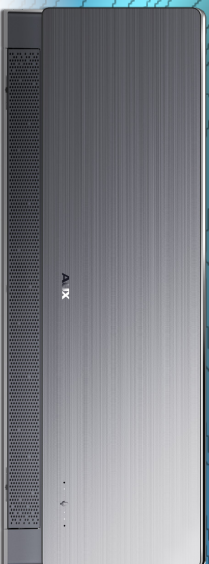

Sterylicacja w temperaturze 57°C

Wymiennik utrzymuje wysoką temperaturę na poziomie 57°C przez odpowiedni czas tak, aby zapewnić najlepszy efekt sterylizacji eliminując drobnoustroje, bakterie oraz wirusy.



Sterylicacja lampą UV

Lampa UV skutecznie eliminuje nieprzyjemne zapachy i szkodliwe substancje z powietrza dzięki czemu powietrze w pomieszczeniu będzie najwyższej jakości.

Grzałka tacy ociekowej

Grzałka tacy ociekowej zapobiega gromadzeniu się nadmiernej ilości śniegu i lodu w agregacie. Dzięki temu agregat będzie działał poprawnie nawet w bardzo niesprzyjających warunkach pogodowych

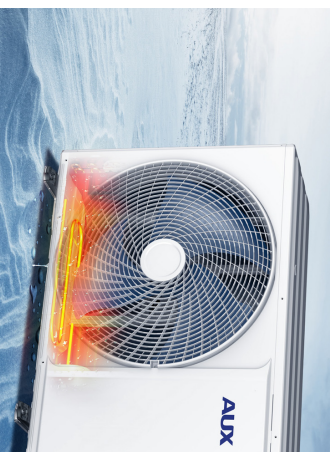

Tryb ogrzewania 8°C

Funkcja ta umożliwia w okresie zimowym utrzymanie w trybie grzania stałej temperatury +8°C, co zapobiega wychłodzeniu pomieszczenia.



Sterowanie głosowe

Sterowanie głosowe pozwala na obsługę jednostki za pomocą wybranych komend głosowych, umożliwia między innymi: włączanie/wyłączanie klimatyzatora, zmianę trybów czy temperatury, szybkość oraz głośność pracy urządzenia.

AUX
AIR CONDITIONER

Klimatyzatory
pokojowe



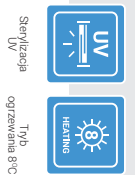

Q-Smart Eco

Seria QG

AUX-09/12/18/24QG

Model klimatyzatora	Wydatność [kW]		Klasa energetyczna	Cena [PLN netto]
	Chłodnicza	Grzewcza		
AUX-09QG	2,70	3,00	A++ / A+	1 790
AUX-12QG	3,50	3,80	A++ / A+	1 990
AUX-18QG	5,30	5,40	A++ / A+	3 090
AUX-24QG	7,20	7,20	A++ / A+	4 290

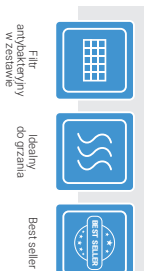

Q-Smart Plus II

Seria QG

AUX-09/12/18/24QC

Model klimatyzatora	Wydatność [kW]		Klasa energetyczna	Cena [PLN netto]
	Chłodnicza	Grzewcza		
AUX-09QC	2,70	3,00	A++ / A+	1 990
AUX-12QC	3,50	3,80	A++ / A+	2 190
AUX-18QC	5,30	5,40	A++ / A+	3 590
AUX-24QC	7,30	7,30	A++ / A+	4 990

W KOMPLECIE



Sterownik bezprzewodowy Typ I



Dane techniczne, wygląd i funkcje mogą ulec zmianie bez wcześniejszego powiadomienia.

Urządzenia klimatyzacyjne zawierają fluorowane gazy cieplarniane R32.

W KOMPLECIE



Sterownik bezprzewodowy Typ I



Dane techniczne, wygląd i funkcje mogą ulec zmianie bez wcześniejszego powiadomienia.

Urządzenia klimatyzacyjne zawierają fluorowane gazy cieplarniane R32.



C-Smart White

Seria CAA / CA

AUX-09/12CAA AUX-18/24CA/CAA

Model klimatyzatora	Wydatność [kW]		Klasa energetyczna	Cena [PLN netto]
	Chłodnicza	Grzewcza		
AUX-09CAA	2,75	3,20	A++ / A+	2 690
AUX-12CAA	3,50	3,85	A++ / A+	2 990
AUX-18CA/CAA	5,40	5,60	A++ / A+	4 390
AUX-24CA/CAA	7,30	7,30	A++ / A+	5 590

Sterylizacja UV	Funkcja samoczyszczącego czaru	Filtr antybakteryjny	Filtr PM2.5	Organiczne filtry powietrza	Sensoryczna 57°C	Funkcja Antifungus	Funkcja mikrobycy	Typowa zużycie energii 0,3 W	Typ pracy ekonomicznej	Czynnik chłodniczy R32	Funkcja autodiagnostyki	Programator czasowy 24h	
Wyświetlacz LED	Darmowe sterowanie smartem	Wydajność modułu Wi-Fi	Profilowany sterownik bezprzewodowy	Tryb pracy nocnej	Funkcja iFEEL	Funkcja nawiewu 4D	Porównywalny zużycie	Porównywalny zużycie	Typ Turbo	Typ chłodzenia	Typ ogrzewania	Typ ogrzewania	
AUTO	DRY MODE	VENTILATION	INVERTER	Auto	FEEL	4D	4D	TURBO	COOLING	HEATING	HEATING	-25°C	
Typ pracy automatycznej	Typ osuszania	Typ wentylatora	Lampa LED	Technologia inwerterowa	Automatyczny reset	Inteligentne odczytanie	Złoczone lamki wymiennika powietrza	Złoczone lamki wymiennika powietrza	Antykorozyjna obudowa	Super EMC	Łopki z aluminium	Grzałka bazy	Grzanie przy -25°C
Typ wentylatora	Typ osuszania	Typ wentylatora	Lampa LED	Technologia inwerterowa	Automatyczny reset	Inteligentne odczytanie	Złoczone lamki wymiennika powietrza	Złoczone lamki wymiennika powietrza	Antykorozyjna obudowa	Super EMC	Łopki z aluminium	Grzałka bazy	Grzanie przy -25°C

W KOMPLECIE



Dane techniczne, wygląd i funkcje mogą ulec zmianie bez wcześniejszego powiadomienia.

Urządzenia klimatyzacyjne zawierają fluorowane gazy cieplarniane R32.



C-Smart Premium White

Seria CA

AUX-09/12CAA

Model klimatyzatora	Wydatność [kW]		Klasa energetyczna	Cena [PLN netto]
	Chłodnicza	Grzewcza		
AUX-09CA	2,70	3,30	A+++ / A++	3 190
AUX-12CA	3,50	4,20	A+++ / A++	3 490
AUX-18C3A	5,40	5,80	A+++ / A++	4 490
AUX-24C3A	7,30	7,40	A+++ / A++	5 490

Sterylizacja UV	Funkcja samoczyszczącego czaru	Filtr antybakteryjny	Filtr PM2.5	Organiczne filtry powietrza	Sensoryczna 57°C	Funkcja Antifungus	Funkcja mikrobycy	Typowa zużycie energii 0,3 W	Typ pracy ekonomicznej	Czynnik chłodniczy R32	Funkcja autodiagnostyki	Programator czasowy 24h	
Wyświetlacz LED	Darmowe sterowanie smartem	Wydajność modułu Wi-Fi	Profilowany sterownik bezprzewodowy	Tryb pracy nocnej	Funkcja iFEEL	Funkcja nawiewu 4D	Porównywalny zużycie	Porównywalny zużycie	Typ Turbo	Typ chłodzenia	Typ ogrzewania	Typ ogrzewania	
AUTO	DRY MODE	VENTILATION	INVERTER	Auto	FEEL	4D	4D	TURBO	COOLING	HEATING	HEATING	-30°C	
Typ pracy automatycznej	Typ osuszania	Typ wentylatora	Lampa LED	Technologia inwerterowa	Automatyczny reset	Inteligentne odczytanie	Złoczone lamki wymiennika powietrza	Złoczone lamki wymiennika powietrza	Antykorozyjna obudowa	Super EMC	Łopki z aluminium	Grzałka bazy	Grzanie przy -30°C
Typ wentylatora	Typ osuszania	Typ wentylatora	Lampa LED	Technologia inwerterowa	Automatyczny reset	Inteligentne odczytanie	Złoczone lamki wymiennika powietrza	Złoczone lamki wymiennika powietrza	Antykorozyjna obudowa	Super EMC	Łopki z aluminium	Grzałka bazy	Grzanie przy -30°C

W KOMPLECIE



Dane techniczne, wygląd i funkcje mogą ulec zmianie bez wcześniejszego powiadomienia.

Urządzenia klimatyzacyjne zawierają fluorowane gazy cieplarniane R32.

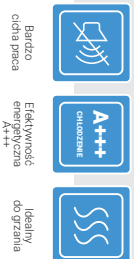

C-Smart Premium Onyx

Seria CCB

AUX-09/12/18/24CCB

Model klimatyzatora	Wydatność [kW]		Klasa energetyczna	Cena [PLN netto]
	Chłodnicza	Grzewcza		
AUX-09CCB	2,70	3,30	A+++ / A++	3 690
AUX-12CCB	3,50	4,20	A+++ / A++	3 990
AUX-18CCB	5,40	5,80	A+++ / A++	4 990
AUX-24CCB	7,30	7,40	A+++ / A++	5 990

	Sterylizacja UV		Filtr antybakteryjny		Filtr PM 2,5		Opóźnione filtrowanie		Sterylizacja 57°C		Funkcja Anti-Allergy		Funkcja mikroby		Tyło 0,3W		Tyło pracy ekonomicznej		Czynnik chłodniczy R32		Funkcja autoadaptacji		Programator 24h		
	Wyświetlacz LED		Wbudowany moduł WiFi		Funkcja Anti-Cold-Drift		Tyło pracy nocnej		Funkcja iFEEL		Funkcja nawiewu 4D		Porowatych żaluzji		Porowatych żaluzji		Tyło TURBO		Tyło chłodzenia		Tyło ogrzewania		Tyło ogrzewania 9°C		
	Tyło pracy automatycznej		DRY MODE		Tyło wentylacji		Łopaty niezależne		Technologia DC INVERTER		Automatyczny reset		Inteligentne odczytanie		Zone smart indoor unit		Zone smart indoor unit		Antykorozyjna		Super EMC		Łopaty hydrofobowe		Gwarantowane 5 lat
	Tyło pracy automatycznej		DRY MODE		Tyło wentylacji		Łopaty niezależne		Technologia DC INVERTER		Automatyczny reset		Inteligentne odczytanie		Zone smart indoor unit		Zone smart indoor unit		Antykorozyjna		Super EMC		Łopaty hydrofobowe		Gwarantowane 5 lat

W KOMPLECIE



Dane techniczne, wygląd i funkcje mogą ulec zmianie bez wcześniejszego powiadomienia. Urządzenia klimatyzacyjne zawierają fluorowane gazy cieplarniane R32.



C-Smart Premium Crystal

Seria CCW

AUX-09/12/18/24CCW

Model klimatyzatora	Wydatność [kW]		Klasa energetyczna	Cena [PLN netto]
	Chłodnicza	Grzewcza		
AUX-09CCW	2,70	3,30	A+++ / A++	3 690
AUX-12CCW	3,50	4,20	A+++ / A++	3 990
AUX-18CCW	5,40	5,80	A+++ / A++	4 990
AUX-24CCW	7,30	7,40	A+++ / A++	5 990

	Sterylizacja UV		Filtr antybakteryjny		Filtr PM 2,5		Opóźnione filtrowanie		Sterylizacja 57°C		Funkcja Anti-Allergy		Funkcja mikroby		Tyło 0,3W		Tyło pracy ekonomicznej		Czynnik chłodniczy R32		Funkcja autoadaptacji		Programator 24h		
	Wyświetlacz LED		Wbudowany moduł WiFi		Funkcja Anti-Cold-Drift		Tyło pracy nocnej		Funkcja iFEEL		Funkcja nawiewu 4D		Porowatych żaluzji		Porowatych żaluzji		Tyło TURBO		Tyło chłodzenia		Tyło ogrzewania		Tyło ogrzewania 9°C		
	Tyło pracy automatycznej		DRY MODE		Tyło wentylacji		Łopaty niezależne		Technologia DC INVERTER		Automatyczny reset		Inteligentne odczytanie		Zone smart indoor unit		Zone smart indoor unit		Antykorozyjna		Super EMC		Łopaty hydrofobowe		Gwarantowane 5 lat
	Tyło pracy automatycznej		DRY MODE		Tyło wentylacji		Łopaty niezależne		Technologia DC INVERTER		Automatyczny reset		Inteligentne odczytanie		Zone smart indoor unit		Zone smart indoor unit		Antykorozyjna		Super EMC		Łopaty hydrofobowe		Gwarantowane 5 lat

W KOMPLECIE



Dane techniczne, wygląd i funkcje mogą ulec zmianie bez wcześniejszego powiadomienia. Urządzenia klimatyzacyjne zawierają fluorowane gazy cieplarniane R32.



- Wbudowany czujnik wilgotności
- Ektywność energetyczna A+++
- Idyalny do grzania

C-Pro

Seria CPRO
AUX-09/12CPRO

Model klimatyzatora	Wydañość [kW]	Klasa energetyczna	Cena [PLN netto]
AUX-09CPRO	2,70	A+++ / A++	3 290
AUX-12CPRO	3,50	A+++ / A++	3 490

- Funkcja samoczyszcząca antybakteryjna
- Filtr o wysokiej gęstości
- Filtr PM 2.5
- Styżyzacja 57°C
- Funkcja Anti-Fungus
- Funkcja mikrobytry
- Tyło grzewcze 0,3 W
- Tyło grzewcze ekonomiczne
- Czynnik chłodzący R32
- Funkcja autodiagnostyki
- Programator czasowy 24 H
- Wskaźnik LED
- Wbudowany moduł WiFi
- Podświetlony Ant-Cold Air
- Tyło pracy nocny
- Funkcja IFEEL
- Funkcja nawiewu 4D
- Przetworych zdalcy
- Przetworych zdalcy
- Tyło Turbo TURBO
- Tyło chłodzenia COOLING
- Tyło ogrzewania HEATING
- Tyło ogrzewania BRV MODE
- Tyło osuszania AUTO
- Tyło wentylatora WINDMIX
- Latwa instalacja
- Technologia INVERTER
- Automatyczny restart
- Inteligentne oddziaływanie
- Złocote linie wymieniaj pól zewn.
- Złocote linie wymieniaj pól wewn.
- Analizująca dźwięka pól zewn.
- Super EMC
- Logika z pamięcią hydrauliczną
- Grzałka tony ociekowej sprężu
- Grzanie przy -25°C
- Wbudowany czujnik wilgotności

W KOMPLECIE



Dane techniczne, wygląd i funkcje mogą ulec zmianie bez wcześniejszego powiadomienia. Urządzenia klimatyzacyjne zawierają fluorowane gazy cieplarniane R32.



* w zależności od wersji



- Stwierzenie głośowe
- Barzo cicha praca
- Ektywność energetyczna A+++
- Idyalny do grzania

CM-Smart

Voice
Seria CM
AUX-12/18CM

Model klimatyzatora	Wydañość [kW]	Klasa energetyczna	Cena [PLN netto]
AUX-12CM	3,50	A+++ / A++	Wkrótce
AUX-18CM	5,35	A+++ / A++	Wkrótce

- Styżyzacja UV
- Funkcja samoczyszcząca antybakteryjna
- Filtr o wysokiej gęstości
- Filtr PM 2.5
- Odpornik filtry powietrza
- Styżyzacja 57°C
- Funkcja Anti-Fungus
- Funkcja mikrobytry
- Tyło grzewcze 0,3 W
- Tyło grzewcze ekonomiczne
- Czynnik chłodzący R32
- Funkcja autodiagnostyki
- Programator czasowy 24 H
- Podświetlony LED
- Przetworych zdalcy
- Wbudowany moduł WiFi
- Podświetlony Ant-Cold Air
- Tyło pracy nocny
- Funkcja IFEEL
- Funkcja nawiewu 4D
- Przetworych zdalcy
- Przetworych zdalcy
- Tyło Turbo TURBO
- Tyło chłodzenia COOLING
- Tyło ogrzewania HEATING
- Tyło osuszania BRV MODE
- Tyło wentylatora WINDMIX
- Latwa instalacja
- Technologia INVERTER
- Automatyczny restart
- Inteligentne oddziaływanie
- Złocote linie wymieniaj pól zewn.
- Złocote linie wymieniaj pól wewn.
- Analizująca dźwięka pól zewn.
- Super EMC
- Logika z pamięcią hydrauliczną
- Grzałka tony ociekowej sprężu
- Grzanie przy -30°C
- Wbudowany czujnik wilgotności

W KOMPLECIE



Dane techniczne, wygląd i funkcje mogą ulec zmianie bez wcześniejszego powiadomienia. Urządzenia klimatyzacyjne zawierają fluorowane gazy cieplarniane R32.



* w zależności od wersji



Q-Smart Premium Grey

Seria QB

AUX-09/12/18/24QB

Model klimatyzatora	Wydatność [kW]		Klasa energetyczna	Cena [PLN netto]
	Chłodnicza	Grzewcza		
AUX-09QB	2,70	3,00	A++ / A+	2 490
AUX-18QB	5,40	5,60	A++ / A+	3 900
AUX-24QB	6,70	7,20	A++ / A+	4 990

W KOMPLECIE

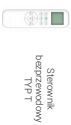

Sterownik bezprzewodowy Typ T



Dane techniczne, wygląd i funkcje mogą ulec zmianie bez wcześniejszego powiadomienia.
Urządzenia klimatyzacyjne zawierają fluorowane gazy cieplarniane R32.





J-Smart Art

Seria JP

AUX-09/12/18/24JP

Model klimatyzatora	Wydatność [kW]		Klasa energetyczna	Cena [PLN netto]
	Chłodnicza	Grzewcza		
AUX-09JP	2,70	3,00	A++ / A+	2 790
AUX-12JP	3,50	3,80	A++ / A+	2 890
AUX-18JP	5,30	5,60	A++ / A+	4 390
AUX-24JP	7,20	7,20	A++ / A+	5 490

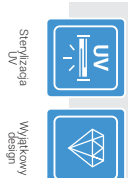

Halo Deluxe

Seria HE

AUX-09/18HE

Model klimatyzatora	Wydatność [kW]		Klasa energetyczna	Cena [PLN netto]
	Chłodnicza	Grzewcza		
AUX-09HE	2,75	3,10	A++ / A+	2 490
AUX-18HE	5,50	5,90	A++ / A+	3 990

Sterylizacja UV

Funkcja samoczyszcząca

Filtr antybakteryjny

Filtr o wysokiej sprawności

Filtr PM2.5

Opóźnione Szybkość 5°C

Funkcja Anti-Fungus

Typ czujnika 0,3W

Typ czujnika ekonomicznego

Czynnik chłodniczy R32

Funkcja auto-diagnostyki

Programator czasowy 24h

Wyświetlacz LED

Darmotona odprowadzenie skroplin

Wbudowany sterownik bezprzewodowy

Funkcja Anti-Cold Air

Tryb pracy nocny

Funkcja I-Feel

Funkcja nawiewu 4D

Pracujący zasilaj

Pracujący zasilaj

Tryb Turbo

Tryb chłodzenia

Tryb pracy automatycznej

Tryb ogrzewania

Tryb ogrzewania

W KOMPLECIE

- Typ oszczędzania
- Typ wentylatora
- Technologia inwerterowa
- Automatyczny restart
- Inteligentne oczyszczanie
- Złoczone lamki wymiennika powietrza
- Złoczone lamki wymiennika powietrza
- Antykożucha odłóżka powietrza
- Super EMC
- Łopatkki z aluminiem hydrofobowym
- Gazie pracy R32
- Granie 6/7/20°C



Sterownik bezprzewodowy TYP T



Dane techniczne, wygląd i funkcje mogą ulec zmianie bez wcześniejszego powiadomienia. Urządzenia klimatyzacyjne zawierają fluorowane gazy cieplarniane R32.

Sterylizacja UV

Funkcja samoczyszcząca

Filtr antybakteryjny

Filtr o wysokiej sprawności

Filtr PM2.5

Opóźnione Szybkość 5°C

Funkcja Anti-Fungus

Typ czujnika 0,3W

Typ czujnika ekonomicznego

Czynnik chłodniczy R32

Funkcja auto-diagnostyki

Programator czasowy 24h

Wyświetlacz LED

Darmotona odprowadzenie skroplin

Wbudowany sterownik bezprzewodowy

Funkcja Anti-Cold Air

Tryb pracy nocny

Funkcja I-Feel

Funkcja nawiewu 4D

Pracujący zasilaj

Pracujący zasilaj

Tryb Turbo

Tryb chłodzenia

Tryb pracy automatycznej

Tryb ogrzewania

W KOMPLECIE

- Typ oszczędzania
- Typ wentylatora
- Technologia inwerterowa
- Automatyczny restart
- Inteligentne oczyszczanie
- Złoczone lamki wymiennika powietrza
- Złoczone lamki wymiennika powietrza
- Antykożucha odłóżka powietrza
- Super EMC
- Łopatkki z aluminiem hydrofobowym
- Gazie pracy R32
- Granie 6/7/20°C



Sterownik bezprzewodowy TYP T



Dane techniczne, wygląd i funkcje mogą ulec zmianie bez wcześniejszego powiadomienia. Urządzenia klimatyzacyjne zawierają fluorowane gazy cieplarniane R32.

AUX
AIR CONDITIONER

Klimatyzatory
multi



Systemy multi

Jednostki zewnętrzne



Automatyczny restart

W przypadku wystąpienia przerwy w dopływie energii elektrycznej, urządzenie zapamiętuje ostatnie ustawienia i po wznowieniu zasilania uruchamia się ponownie, automatycznie przywracając zadany wcześniej tryb pracy.

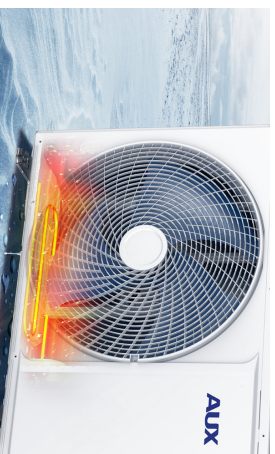

Grzałka tacy ociekowej jednostki zewnętrznej

Jednostki zewnętrzne z serii Klimatyzatorów multi split AUX posiadają grzałki tacy ociekowej, które pozwalają na wydajną pracę urządzeń w trybie ogrzewania nawet przy silnych mrozach, zabezpieczając przed oblodzeniem wymiennika ciepła.

Antykorozyjna obudowa jednostki zewnętrznej

Obudowa jednostki zewnętrznej została pokryta szeregiem warstw ochronnych, zabezpieczających ją między innymi przed owadami, gryzoniami, wilgocią, kurzem czy ogniem. Zapewnia to długą żywotność urządzenia i estetyczny wygląd, nawet po wieloletniej ekspozycji na niekorzystne warunki środowiskowe.



Inteligentne odszranianie

Klimatyzator uruchamia tryb odszraniania tylko wtedy, gdy jest to konieczne i jedynie na czas potrzebny do odszronienia wymiennika, co umożliwia prawie nieprzerwaną pracę urządzenia w trybie grzania. System inteligentnego odszraniania zastosowany w klimatyzatorach AUX poprawia energooszczędność pracy urządzeń o 5% i aż o 20% zwiększa efektywność ogrzewania w niskich temperaturach.

Wysokiej jakości sprężarka

Zastosowana w Klimatyzatorach AUX inwertorowa sprężarka rotacyjna gwarantuje niezawodną i wydajną pracę urządzeń oraz najwyższe parametry efektywności energetycznej. Zapewnia także niskie koszty eksploatacyjne i niski poziom generowanego hałasu. Wytrzymale, wysokiej jakości materiały wykorzystane w konstrukcji sprężarki przekładają się na jej długie i bezawaryjne działanie.



Antykorozyjna obudowa jednostki zewnętrznej

Obudowa jednostki zewnętrznej została pokryta szeregiem warstw ochronnych, zabezpieczających ją między innymi przed owadami, gryzoniami, wilgocią, kurzem czy ogniem. Zapewnia to długą żywotność urządzenia i estetyczny wygląd, nawet po wieloletniej ekspozycji na niekorzystne warunki środowiskowe.

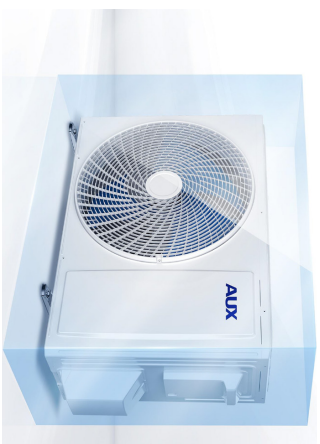

Wysoka wydajność energetyczna

Dzięki zastosowaniu wysokowydajnej sprężarki inwertorowej DC, regulowanego silnika wentylatora i zaawansowanej technologii sterowania wektorowego za pomocą sinusoidy 180°, systemy komercyjne AUX osiągnęły wysokie parametry efektywności energetycznej, zapewniając niezawodną, efektywną pracę, przy niskim zużyciu energii. Wszystkie klimatyzatory serii MULTI posiadają klasę efektywności energetycznej A++ w trybie chłodzenia i A+ w trybie ogrzewania.

A++

A+





Freedom

Seria FH-Multi

AUX-07/09/12/18/24FH/1

Model klimatyzatora	Wydajność [kW]		Cena [PLN netto]
	Chłodnicza	Grzewcza	
AUX-12FH/1	3,52	3,81	790
AUX-18FH/1	5,72	5,38	1 090



J-Smart

Seria JO

AUX-07/09/12/18/24JO/1

Model klimatyzatora	Wydajność [kW]		Cena [PLN netto]
	Chłodnicza	Grzewcza	
AUX-07JO/1	2,05	2,35	790
AUX-09JO/1	2,64	2,93	840
AUX-12JO/1	3,52	3,81	890
AUX-18JO/1	5,27	5,38	1 190
AUX-24JO/1	6,90	7,05	1 890



Dane techniczne, wygląd i funkcje mogą ulec zmianie bez wcześniejszego powiadomienia.

Urządzenia klimatyzacyjne zawierają fluorowane gazy cieplarniane R32.



Dane techniczne, wygląd i funkcje mogą ulec zmianie bez wcześniejszego powiadomienia.

Urządzenia klimatyzacyjne zawierają fluorowane gazy cieplarniane R32.



Q-Smart Premium

Seria QP-Multi

AUX-07/09/12/18/24QP-M/I

Model klimatyzatora	Wydatność [kW]		Cena [PLN netto]
	Chłodnicza	Grzewcza	
AUX-07QP-M/I	2,05	2,15	1 190
AUX-09QP-M/I	2,60	2,93	1 290
AUX-12QP-M/I	3,52	3,80	1 390
AUX-18QP-M/I	5,28	5,37	1 590
AUX-24QP-M/I	6,90	7,05	1 890

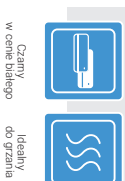

J-Smart Art

Seria JB-Multi

AUX-07/09/12/18/24JB/I

Model klimatyzatora	Wydatność [kW]		Cena [PLN netto]
	Chłodnicza	Grzewcza	
AUX-07JB/I	2,05	2,35	1 390
AUX-09JB/I	2,64	2,93	1 490
AUX-12JB/I	3,52	3,81	1 590
AUX-18JB/I	5,27	5,38	1 790
AUX-24JB/I	6,90	7,05	2 090

Inteligentne oszczędzanie Super EMC

Ładunki zasilaniem hydrodynamowego Stand by 0.3 W

Łatwa instalacja instalacja

Grzanie przy -22°C



Dane techniczne, wygląd i funkcje mogą ulec zmianie bez wcześniejszego powiadomienia. Urządzenia klimatyzacyjne zawierają fluorowane gazy cieplarniane R32.

Inteligentne oszczędzanie Super EMC

Ładunki zasilaniem hydrodynamowego Stand by 0.3 W

Łatwa instalacja instalacja

Grzanie przy -22°C



Dane techniczne, wygląd i funkcje mogą ulec zmianie bez wcześniejszego powiadomienia. Urządzenia klimatyzacyjne zawierają fluorowane gazy cieplarniane R32.



C-Smart

Seria CA-Multi

AUX-07/09/12/18/24CA/1

Model Klimatyzatora	Wydajność [kW]		Cena [PLN netto]
	Chłodnicza	Grzewcza	
AUX-07CA/1	205	2,35	1 390
AUX-09CA/1	264	2,93	1 490
AUX-12CA/1	352	3,81	1 590
AUX-18CA/1	527	5,38	1 790
AUX-24CA/1	690	7,05	2 090



Q-Smart Premium Grey

Seria QB-M

AUX-07/09/12/18/24QB-M/1

Model Klimatyzatora	Wydajność [kW]		Cena [PLN netto]
	Chłodnicza	Grzewcza	
AUX-07QB-M/1	205	2,15	1 390
AUX-09QB-M/1	260	2,93	1 490
AUX-12QB-M/1	352	3,80	1 590
AUX-18QB-M/1	528	5,37	1 790
AUX-24QB-M/1	690	7,05	2 090

	Sterylizacja UV*		Zmierzający filtr powietrza		Filtr antybakteryjny		Filtr PM 2.5		Dodatkowe filtry powietrza		Porowaty ruch żaluzji		Czynnik chłodniczy R32		Funkcja autodiagnozy		Programator czasowy 24h		Wyświetlacz LED		Dwustronne odprowadzenie skroplin		Widokowy moduł Wi-Fi		Funkcja Anti-Fungus
	Podświetlenie Anti-Cold-Air		Tryb pracy nocny		Funkcja I FEEL		Funkcja nawiewu 4D		Lokalki zasilania czynnika chłodniczego		Tryb 0,3W		Tryb Turbo		Typ chłodzenia		Tryb pracy autodiagnozy		Typ ogrzewania		Tryb osuszania		Tryb wentylatora		Technologia INVERTER
	Ustawianie mikro-biory temperatur		Automatyczny restart		Inteligentne oszczędzanie		Super EMC		Lokalki i szafka instalacyjna		Złoceni lamie przy wzm.		Grzanie przy -22°C												



* W zależności od wersji

Dane techniczne, wygląd i funkcje mogą ulec zmianie bez wcześniejszego powiadomienia. Urządzenia klimatyzacyjne zawierają fluorowane gazy cieplarniane R32.

	Dostawca powietrza		Filtr antybakteryjny		Filtr PM 2.5		Oszczędzanie filtry powietrza		Porowaty ruch żaluzji		Lokalki zasilania czynnika chłodniczego		Złoceni lamie przy wzm.		Tryb Turbo		Typ chłodzenia		Tryb pracy autodiagnozy		Typ ogrzewania		Tryb osuszania		Typ wentylatora		Technologia INVERTER
	Funkcja Anti-Cold-Air		Tryb pracy nocny		Funkcja I FEEL		Funkcja nawiewu 4D		Porowaty ruch żaluzji		Lokalki zasilania czynnika chłodniczego		Złoceni lamie przy wzm.		Tryb Turbo		Typ chłodzenia		Tryb pracy autodiagnozy		Typ ogrzewania		Tryb osuszania		Typ wentylatora		Technologia INVERTER
	Inteligentne oszczędzanie		Super EMC		Lokalki zasilania czynnika chłodniczego		Złoceni lamie przy wzm.		Grzanie przy -22°C																		



Dane techniczne, wygląd i funkcje mogą ulec zmianie bez wcześniejszego powiadomienia. Urządzenia klimatyzacyjne zawierają fluorowane gazy cieplarniane R32.



Idealnie do grzania

CCW-Smart

Seria CCW-Multi

AUX-07/09/12/18/24CCW/I

Model klimatyzatora	Wydatność [kW]		Cena [PLN netto]
	Chłodnicza	Grzewcza	
AUX-07CCW/I	205	235	1 690
AUX-09CCW/I	264	293	1 790
AUX-12CCW/I	352	381	1 890
AUX-18CCW/I	527	538	2 090
AUX-24CCW/I	690	705	2 390



Dane techniczne, wygląd i funkcje mogą ulec zmianie bez wcześniejszego powiadomienia. Urządzenia klimatyzacyjne zawierają fluorowane gazy cieplarniane R32.



Idealnie do grzania

CCB-Smart

Seria CCB-Multi

AUX-07/09/12/18/24CCB/I

Model klimatyzatora	Wydatność [kW]		Cena [PLN netto]
	Chłodnicza	Grzewcza	
AUX-07CCB/I	205	235	1 690
AUX-09CCB/I	264	293	1 790
AUX-12CCB/I	352	381	1 890
AUX-18CCB/I	527	538	2 090
AUX-24CCB/I	690	705	2 390



Dane techniczne, wygląd i funkcje mogą ulec zmianie bez wcześniejszego powiadomienia. Urządzenia klimatyzacyjne zawierają fluorowane gazy cieplarniane R32.



M-Smart

Seria M-Smart
kompatybilna tylko z
AUX-M2-18LCLH

Seria MA
AUX-07/09MA/I



Model klimatyzatora	Wydatność [kW]		Cena [PLN netto]
	Chłodnicza	Grzewcza	
AUX-07MA/I	205	270	1 690
AUX-09MA/I	270	330	1 790

Sterylizacja UV	Zmowy filtr antybakteryjny	Filtr PM 2.5	Dodatkowe filtry powietrza	Czynnik chłodniczy R32	Funkcja audioprzewodnikowa	Programator czasowy 24 H	Wyświetlacz LED	Dostępne moduły Wi-Fi	Podstawowy sterownik on-off	Funkcja mikrotryby
Tryb pracy nocny	Funkcja FEEL	Funkcja nawiewu do przodu	Potwierny ruch żaluzji	Tryb Turbo	Tryb pracy automatycznej	Tryb HEATING	Tryb DRY MODE	Typ wentylatora	Technologia inwerterowa	Funkcja mikrotryby
Ustawienie zakresu temperatur	Automatycki reset	Inteligentne oczyszczanie	Super EMC	10-letni gwarancja z aluminium hydrofobowego	Typowa czuwalna moc 0,3 W	1,5-letnia gwarancja instalacji	Złotony limit wymagalna jedn. w/w	Grzanie przy 22°C		



Dane techniczne, wygląd i funkcje mogą ulec zmianie bez wcześniejszego powiadomienia. Urządzenia klimatyzacyjne zawierają fluorowane gazy, ciepłotłumne R32.

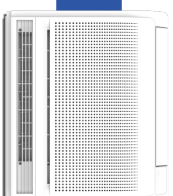

Jednostka typu konsola

Seria K-Multi
AUX-M-K09/12/16



Model klimatyzatora	Wydatność [kW]		Cena [PLN netto]
	Chłodnicza	Grzewcza	
AUX-M-K09	2,60	2,80	1 890
AUX-M-K12	3,50	3,50	2 090
AUX-M-K16 / AUX-M-K18	4,70	5,00	2 390

Wypranyk chłodniczy R32	Podstawowy sterownik bezprzewodowy	Tryb chłodzenia	Tryb grzania / automatycznej regulacji	Typ wentylatora	Typ osuszania	Technologia inwerterowa	Automatycki reset	Inteligentne oczyszczanie	10-letni gwarancja z aluminium hydrofobowego	Chłodzenie w w/w	Grzanie przy 22°C
Wbudowany moduł Wi-Fi											

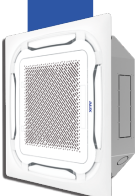

Jednostka kasetonowa

Seria M-C-Multi
AUX-M-C(09/12/18/24)/I, AUX-C-09CAC



Model klimatyzatora	Wydatność [kW]		Cena [PLN netto]
	Chłodnicza	Grzewcza	
AUX-M-C09 / AUX-C-09CAC	2,80	3,00	2 490
AUX-M-C12	3,52	3,81	2 590
AUX-M-C18	5,28	5,60	2 690
AUX-M-C24	7,00	8,00	3 490

Zmowy filtr powietrza R32	Podstawowy sterownik bezprzewodowy	Tryb chłodzenia	Tryb grzania / automatycznej regulacji	Typ wentylatora	Typ osuszania	Technologia inwerterowa	Automatycki reset	Inteligentne oczyszczanie	10-letni gwarancja z aluminium hydrofobowego	Chłodzenie w w/w	Grzanie przy 22°C
---------------------------	------------------------------------	-----------------	--	-----------------	---------------	-------------------------	-------------------	---------------------------	--	------------------	-------------------

Dane techniczne, wygląd i funkcje mogą ulec zmianie bez wcześniejszego powiadomienia. Urządzenia klimatyzacyjne zawierają fluorowane gazy, ciepłotłumne R32.

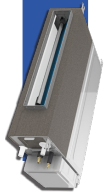

Jednostka kanałowa

Seria M-D-Multi

AUX-M-(07/09/12/18/24)/1



Model klimatyzatora	Wydajność [kW]		Cena [PLN netto]
	Chłodnicza	Grzewcza	
AUX-M-D07/1	2,20	2,50	1 690
AUX-M-D09/1	2,60	2,90	1 790
AUX-M-D12/1	3,52	3,81	1 890
AUX-M-D18/1	5,28	5,60	2 190
AUX-M-D24/1	7,03	7,91	2 790



Jednostka przypodłogowo-sufitowa

Seria M-F-Multi

AUX-M-F(09/12/18)/1



Model klimatyzatora	Wydajność [kW]		Cena [PLN netto]
	Chłodnicza	Grzewcza	
AUX-M-F09/1	2,80	3,00	2 190
AUX-M-F12/1	3,60	3,90	2 290
AUX-M-F18/1	5,30	5,80	2 390



Dane techniczne, wygląd i funkcje mogą ulec zmianie bez wcześniejszego powiadomienia. Urządzenia klimatyzacyjne zawierają fluorowane gazy, cepleniwane R32.



Idyalny do grzania

Jednostki zewnętrzne

AUX-M2-(14/18)LCLH, AUX-M3-(21/27)LCLH, AUX-M4-(28/36)LCLH, AUX-M5-42LCLH



Model jednostki	Wydajność [kW]		Maksymalna liczba jednostek wewnętrznych	Cena [PLN netto]
	Chłodnicza	Grzewcza		
AUX-M2-14LCLH	4,10	4,50	2	4 090
AUX-M2-18LCLH	5,30	5,60	2	4 390
AUX-M3-21LCLH	6,20	6,60	3	5 390
AUX-M3-27LCLH	7,90	8,20	3	6 090
AUX-M4-28LCLH	8,20	8,79	4	6 990
AUX-M4-36LCLH	10,50	11,00	4	8 990
AUX-M5-42LCLH	12,00	13,00	5	9 990



Elektryczność: energooszczędna
Idyalny do grzania

AUX-M2-18LCLH (A+++)



Model jednostki	Wydajność [kW]		Maksymalna liczba jednostek wewnętrznych	Cena [PLN netto]
	Chłodnicza	Grzewcza		
AUX-M2-18LCLH (A+++)	5,20	6,00	2	4 590



Agregat AUX-M2-18LCLH kompatybilna tylko z serią M-Smart

Dane techniczne, wygląd i funkcje mogą ulec zmianie bez wcześniejszego powiadomienia. Urządzenia klimatyzacyjne zawierają fluorowane gazy, cepleniwane R32.

AUX
AIR CONDITIONER

Systemy
komerçyjne

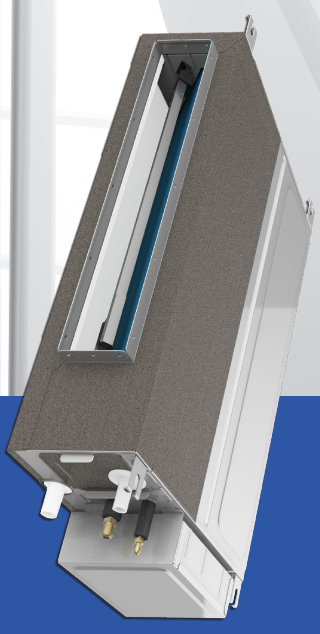

Systemy komercyjne



Obwodowy nawiew 360°

Dzięki specjalnie zaprojektowanej konstrukcji panelu dekoracyjnego, klimatyzator kasetonowy AUX może schłodzić każdy zakątek pomieszczenia i zapewnić maksymalny komfort w całym użytkowniku. Dodatkowe otwory wylotowe w narożnikach panelu pozwalają nawiewać powietrze we wszystkich kierunkach, eliminując możliwość powstawania stref o nierównomiernym rozkładzie temperatury. Technologia nawiewu obwodowego zapewnia dopych schłodzonego powietrza w zakresie 360° i gwarantuje efektywne klimatyzowanie pomieszczeń, nawet tych o dużej powierzchni.

Grzałka tacy ociekowej jednostki zewnętrznej

Wydatna praca w trybie ogrzewania

Jednostki zewnętrzne z serii systemów komercyjnych AUX posiadają grzałki tacy ociekowej, które pozwalają na wydajną pracę urządzeń w trybie ogrzewania nawet przy silnych mrozach, zabezpieczając przed oblodzeniem wymiennika ciepła.

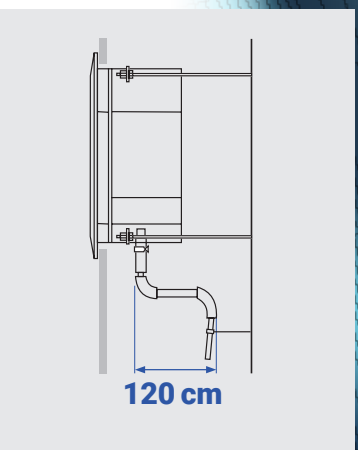

Wbudowana pompa skroplin

Wysokość podnoszenia do 120 cm

Jednostka kasetonowa została standardowo wyposażona w pompkę skroplin, dzięki której możliwe jest odprowadzenie kondensatu wody na wysokość do 120 cm powyżej poziomu tacy skroplin.

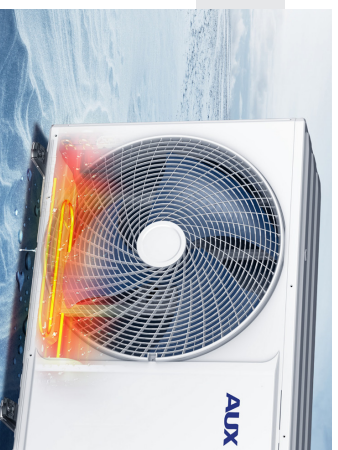

Szeroki zakres pracy

Niezawodna praca nawet w niesprzyjających warunkach zewnętrznych

Systemy komercyjne AUX charakteryzują się niezawodną, stabilną pracą nawet w skrajnych temperaturach otoczenia. Dzięki zastosowaniu nowoczesnych technologii i wysokiej jakości podzespołów, urządzenia AUX mogą działać w szerokim zakresie temperatur zewnętrznych - tj. od -15°C do 52°C w trybie chłodzenia i od -22°C do 24°C w trybie ogrzewania, zapewniając wysoki poziom komfortu w klimatyzowanych pomieszczeniach o każdej porze roku.



Wysoka wydajność energetyczna

Dzięki zastosowaniu wysokowydajnej sprężarki inwerterowej DC, regulowanego silnika wentylatora i zaawansowanej technologii sterowania wektorowego za pomocą sinusoidy 180°, systemy komercyjne AUX osiągnęły wysokie parametry efektywności energetycznej, zapewniając niezawodną, efektywną pracę, przy niskim zużyciu energii. Wszystkie klimatyzatory serii CAC posiadają klasę efektywności energetycznej A++ w trybie chłodzenia i A+ w trybie ogrzewania.

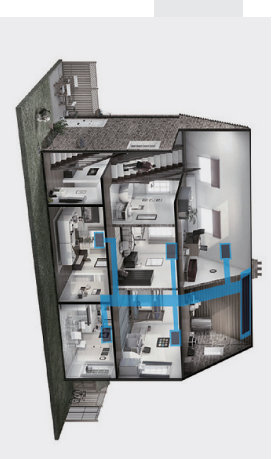

Elastyczne prowadzenie instalacji

Regulowany sprzęż dylatacyjny od 0 do 160 Pa pozwala na większą elastyczność w projektowaniu instalacji - umożliwia rozprowadzenie kanałów wentylacyjnych na duże odległości.

Wbudowana pompa skroplin

Wysokość podnoszenia do 70 cm

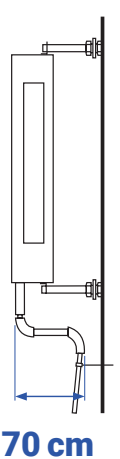



Klimatyzator kasetonowy

Seria CAC

AUX-C-(12/18/24/36/42/48/60)CAC

Model klimatyzatora	Wydatność [kW]		Cena [PLN netto]
	Chłodnicza	Grzewcza	
AUX-C-12CAC	3,52	3,81	5 020*
AUX-C-18CAC	5,28	5,60	5 390*
AUX-C-24CAC	7,03	7,91	6 190*
AUX-C-36CAC	10,55	11,15	9 490*
AUX-C-42CAC	12,10	13,50	10 490*
AUX-C-48CAC	14,00	16,00	11 990*
AUX-C-60CAC	16,00	17,00	12 540*

Zmiany filtru powietrza	Czynnik R32	Podstawowy sterownik bezprzewodowy	Moduł WiFi**	Typ chłodzenia	Tryb pracy automatycznej	Typ ogrzewania	Typ osuszania	Szybkie chłodzenie / ogrzewanie	Typ wentylatora	Technologia inwerterowa	Automatyczny reset	Inteligentne oszczędzanie
Logiła z aluminium hydrofobowego	Chłodzenie w niskich temperaturach	Wbudowana pompa ciepłej wody	Grzałki przy 22°C									

* konieczność zastosowania panelu maskującego AUX-P-01 dla jednostek 12/18 i panelu maskującego AUX-P-02 dla jednostek 24/36/42/48/60

** opcjonalny sterownik przewodowy / moduł WiFi

Dane techniczne, wygląd i funkcje mogą ulec zmianie bez wcześniejszego powiadomienia. Urządzenia klimatyzacyjne zawierają fluorowane gazy cząstkowane R32.

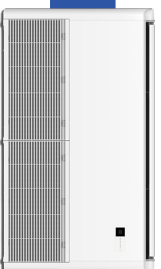

Klimatyzator przypodłogowo-sufitowy

Seria CAF

AUX-C-(18/24/36/42/48/60)CAF

Model klimatyzatora	Wydatność [kW]		Cena [PLN netto]
	Chłodnicza	Grzewcza	
AUX-C-18CAF	5,30	5,70	5 790
AUX-C-24CAF	7,03	7,62	6 790
AUX-C-36CAF	10,55	11,15	11 990
AUX-C-42CAF	12,10	13,50	12 390
AUX-C-48CAF	14,00	16,00	13 990
AUX-C-60CAF	16,00	17,00	14 390

Wytrzymały filtr powietrza	Czynnik R32	Podstawowy sterownik bezprzewodowy	Moduł WiFi*	Typ chłodzenia	Tryb pracy automatycznej	Typ ogrzewania	Typ osuszania	Szybkie chłodzenie / ogrzewanie	Typ wentylatora	Technologia inwerterowa	Automatyczny reset	Inteligentne oszczędzanie
Chłodzenie w niskich temperaturach	Grzałki przy 22°C											Logiła z aluminium hydrofobowego

* opcjonalne sterowanie WiFi

Dane techniczne, wygląd i funkcje mogą ulec zmianie bez wcześniejszego powiadomienia. Urządzenia klimatyzacyjne zawierają fluorowane gazy cząstkowane R32.



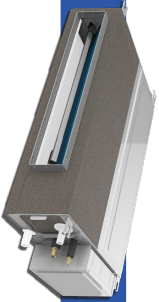

Klimatyzator kanałowy

Seria CAD

AUX-C-(12/18/24/30/36/42/48/60)CAD

Model klimatyzatora	Wydajność [kW]		Cena [PLN netto]
	Chłodnicza	Grzewcza	
AUX-C-12CAD	3,52	3,81	4 790
AUX-C-18CAD	5,28	5,60	5 490
AUX-C-24CAD	7,03	7,91	6 390
AUX-C-30CAD	8,65	9,20	8 400
AUX-C-36CAD	10,55	11,15	9 890
AUX-C-42CAD	12,10	13,50	11 390
AUX-C-48CAD	14,00	16,00	13 290
AUX-C-60CAD	16,00	17,00	12 790

Wysokomy efektywność	R32	Szeroki zakres pracy	Moduł Wi-Fi*	Typ chłodzenia	Typ pracy automatyczny	Typ ogrzewania	Typ osuszenia	Szybkie chłodzenie / ogrzewanie	Typ wentylacji	Technologia inwerterowa	Automatyczny restart	Inteligentne zarządzanie trybem oszczędności
Chłodzenie w niskich temperaturach	Wydobawa pomnika skrajnie**	Grzałka bojowej ociekowej	Grzanie przy -22°C									

* opcjonalny moduł Wi-Fi
** w zależności od modelu

Dane techniczne, wygląd i funkcje mogą ulec zmianie bez wcześniejszego powiadomienia. Urządzenia klimatyzacyjne zawierają fluorowane gazy, spełniające R32.

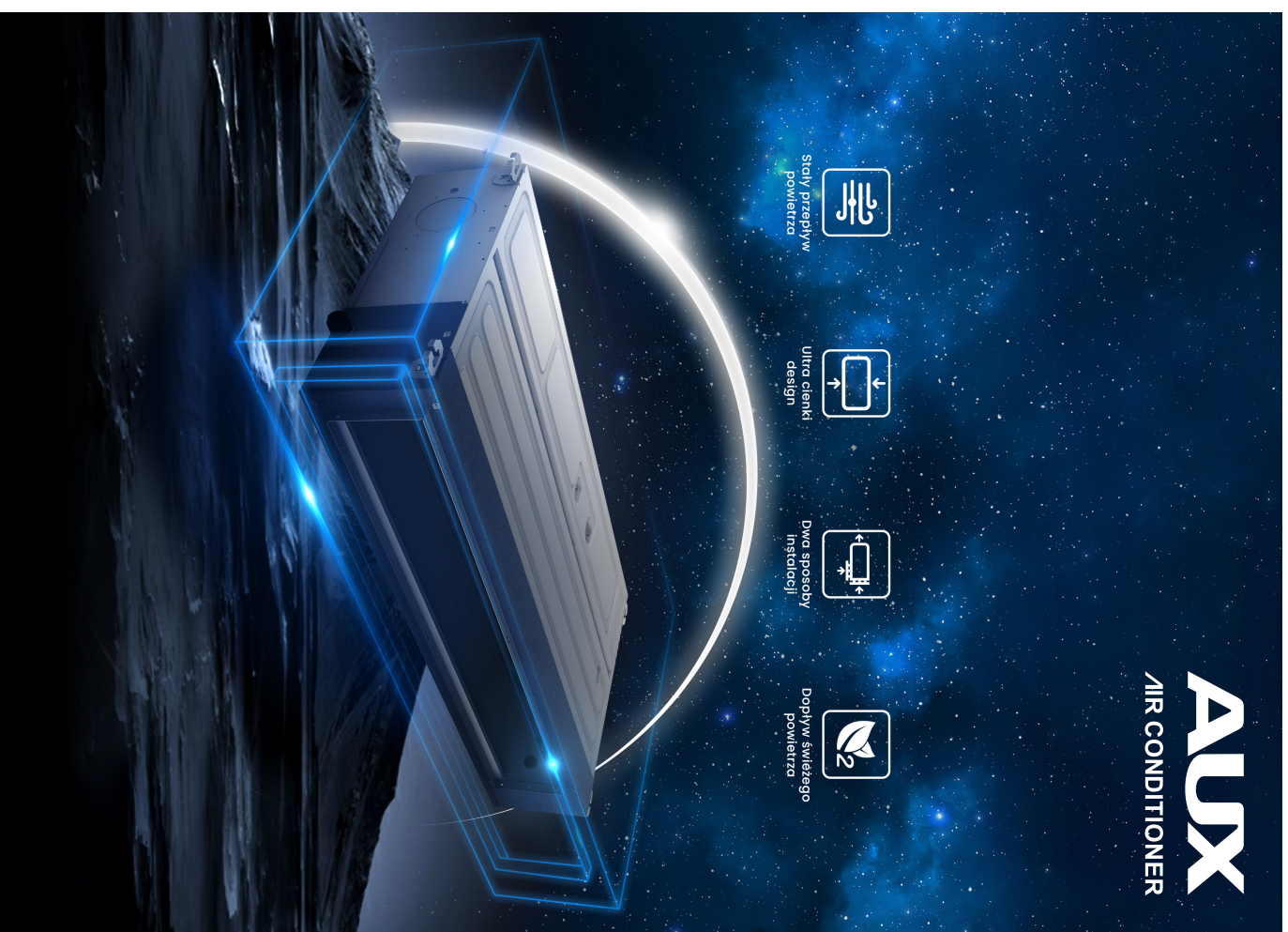

AUXX
AIR CONDITIONER



Szybki przepływ powietrza



Ultra cienki design







Dwa sposoby instalacji



Dostarczanie świeżego powietrza

kontrolery

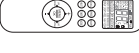
przewodowe i bezprzewodowe

	Sterownik bezprzewodowy Typ L	Sterownik bezprzewodowy Typ C	Sterownik bezprzewodowy Typ T	Sterownik przewodowy XK-05	Sterownik przewodowy XK-06
<ul style="list-style-type: none"> ■ w zestawie ■ opcjonalnie 					
Klimatyzatory pokojowe RAC					
CK-Smart	■	■	■		■
C-Smart White		■	■		■
C-Smart Premium White		■	■		■
C-Smart Premium Onyx		■	■		■
C-Smart Premium Opal		■	■		■
C-Pho		■			
Q-Smart Plus II			■		
Q-Smart Premium			■		
Q-Smart Premium Grey			■		
Q-Smart Eco			■		
Halo Deluxe			■		
J-Smart All			■		
Jednostka nadcienna Freedom	■				
Jednostka nadcienna J-Smart			■		
Jednostka nadcienna J-Smart All			■		
Jednostka nadcienna Q-Smart Premium			■		
Jednostka nadcienna Q-Smart Premium Grey			■		
Jednostka kasetonowa	■			■	
Jednostka kanelona	■			■	
Jednostka przypodłogowo-sufitowa	■			■	
Jednostka typu konsola	■			■	
Klimatyzatory kasetonowe	■			■	
Klimatyzatory kanelonowe	■			■	
Klimatyzatory przypodłogowo-sufitowe	■			■	
Klimatyzator typu konsola	■			■	
Klimatyzatory komercyjne					
(Cena za sztukę [PLN netto])	250	250	250	500	395 (Przewod. 5)

Wsporcje
na każdym
etapie inwestycji

JESTEŚMY DO
TWOJEJ DYSPOZYCJI KAŻDEGO DNIA

AUX

AIR CONDITIONER



Urządzenia klimatyzacyjne zawierają fluorowane gazy cieplarniane R32
Dane techniczne, wygląd i funkcje mogą ulec zmianie bez wcześniejszego powiadomienia